

Notas especiales acerca del resguardo de la boya (válvula de seguridad)

1, Cuando la agua está llenando el recipiente para polvo, la boya se iniciará y la succión se suspenderá en este momento; Además, hará algunos sonidos inusuales, los cuales significan que la máquina todavía funciona en alta velocidad. Cuando se ocurre esta situación, por favor, corte rápidamente la fuente de alimentación, deje al exterior la agua y instale la máquina; Luego se conecta la fuente de alimentación una vez más, la aspiradora puede seguir funcionando normalmente.

2, Cuando la aspiradora está volcado, la boya se iniciará. Por favor, corte rápidamente la fuente de alimentación, coloque en posición vertical la aspiradora, y luego conecte la fuente de alimentación una vez más.

3, Cuando la boya se inicia, si sigue utilizando la aspiradora podría provocar el daño del motor y el suceso de incendio. En ese caso, debemos dejar de utilizarlo, dejar fuera la agua, y volver a usarlo a continuación.

Métodos de mantenimiento

1, Limpieza del recipiente para polvo* Cuando se termina la aspiración de polvo o se ha llenado el recipiente el polvo, causará la disminución de la aspiración. Por favor, apague la fuente de alimentación y limpie las basuras dentro del recipiente.

(1), Solte la tapa y elévelo.

(2), Saque la bolsa del filtro y limpie el polvo en el interior del recipiente para polvo.

(3), Coloque la bolsa del filtro en la posición original.

(Se deben colocar en la misma dirección para el interruptor de encendido y la entrada de abertura)

2, Limpieza de la bolsa de filtro

Debe ser limpiado con agua tibia y limpia para la bolsa de filtro con obstrucción seria; Si es necesario, puede utilizar neutros detergentes para limpieza.

(1), Saque la bolsa de filtro

(2), Límpielo

(3), Séquelo al sol



ASPIRADORA Instrucciones

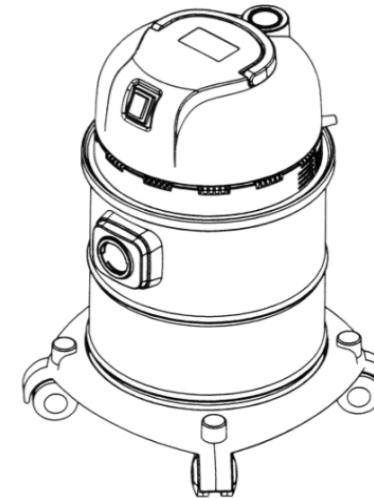

ZD90 Serie de Aspiradora de Dual Usos, Seco y Húmedo



MANUAL

Manual , Características de los productos, Parámetros técnicos	1
Diagrama del montaje y la instalación de aspiradora.	2
Atenciones antes del uso de los productos.	3
Atenciones antes del uso de los productos	4
ASSY Accesorios y la Conexión de toda máquina.	5
Función de instrucciones.	6
Resguardo y Métodos de mantenimiento.	7

Características:

1. Aspiradora de dual usos, seco y húmedo
2. Dispositivo de seguridad, para resguardar normalmente el funcionamiento de la máquina.
3. Hay unas tomas en la base, por eso puede almacenar convenientemente los accesorios.
4. La función de soplo puede colmar los diferentes tipos de necesidades.

Parámetros técnicos:

Modelo de la especificación: 51837
 Tensión nominal: 220-240V ~
 Frecuencia nominal: 50Hz
 Potencia nominal de entrada: 1200W/1400W
 Máxima aspiración: 19kpa

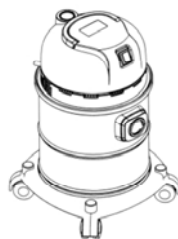
**Información sobre la garantía:**

El fabricante ofrece la garantía de acuerdo con la legislación del país de residencia del cliente, la mínima garantía es de un año (Alemania: dos años), a partir de la fecha en que el aparato se vende al consumidor.

La garantía sólo cubre los defectos materiales o tecnológicos.

Las reparaciones dentro de la garantía sólo podrán llevarse a cabo por el centro de servicio autorizado. Al hacer una reclamación dentro de la garantía, la factura original de compra (con la fecha de compra) debe ser presentado.

La garantía no se aplicará en los casos de:

- Uso y desgaste normal.
- El uso incorrecto, por ejemplo, la sobrecarga y el uso de accesorios no autorizados.
- Uso brutal, o los daños causados por las influencias externas.
- Los daños causados porque no cumple el manual del usuario, por ejemplo, conecta a un inadecuado suministro de la red o no cumple las instrucciones de instalación.
- Descomponer parcialmente o totalmente los aparatos.

Dispositivo de protección

Instrucciones especiales acerca de dispositivo de protección

1. Cuando la agua está llenado el barril, este dispositivo se iniciará y la energía de succión se suspenderá en este momento; Además, hará algunos sonidos inusuales, los cuales significan que la máquina todavía funciona en alta velocidad. Cuando se ocurre esta situación, por favor, corte rápidamente la fuente de alimentación, deje al exterior la agua, y instale la máquina; Luego se conecta la fuente de alimentación, la aspiradora puede seguir funcionando normalmente.
2. Se sólo conecta al adecuado enchufe de 220-240 Voltios y de 50 Hz.
3. Si se daña el cable de suministro, debe ser sustituido por el fabricante o la persona cualificada de su agente de servicio con el fin de evitar peligro.
4. Este aparato no es adecuado para las personas (incluso los niños) de reducida capacidad física, sensorial o mental, o las personas de falta de experiencia y conocimiento, sólo cuando una persona que responde su seguridad haya dado la supervisión o las instrucciones de la utilización del aparato.
5. Los niños deben ser supervisado para asegurar que ellos no juegan con el aparato.

Disposición correcta del producto

Esta marca indica que este producto no se deberá disponer junto con otros desechos domésticos en UE. Para evitar los posibles daños del medio ambiente o de la salud humana causados por la incontrolable disposición de los desechos, se debe reciclar con forma responsable para promover la reutilización sostenible de los recursos materiales.

Para devolver su dispositivo utilizado, por favor utilice los sistemas de devolución y recogida o comuníquese con la tienda donde se compró el producto. Ellos pueden tomar este producto como la recuperación de seguridad.

Diagrama del montaje y la instalación de la aspiradora

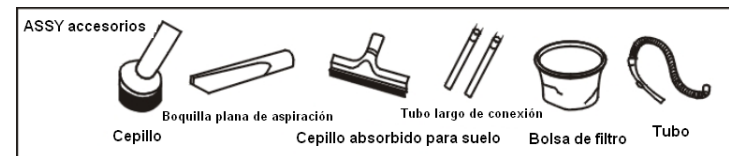
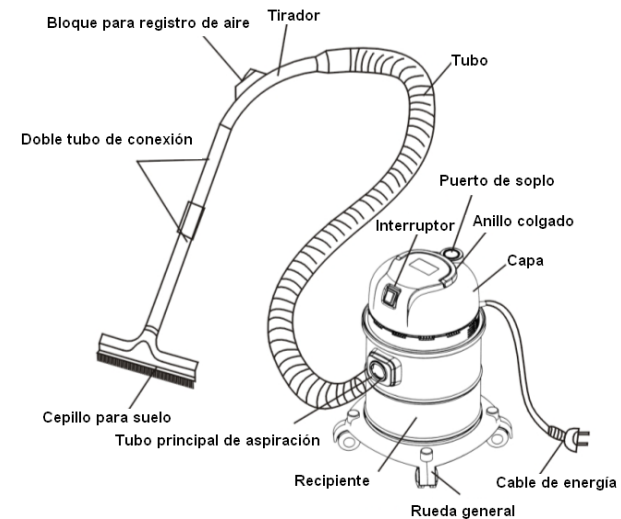

Atenciones antes del uso de los productos



1. Por favor, no utilice la aspiradora cerca de los líquidos o gases que son inflamables y explosivos, a fin de evitar un incendio.

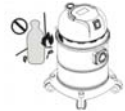

3. Por favor, no toque el enchufe con las manos mojadas con el fin de evitar una descarga eléctrica.

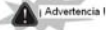

1. Por favor, con el fin de evitar el daño de la máquina, no tape la abertura porque la temperatura interior es demasiado alta.



2. Antes de conectar y cortar la red, por favor apague la fuente de alimentación, a fin de evitar un incendio y una descarga eléctrica.



2. No aspire los objetos siguientes: cigarrillos, gas y queroseno no extinguidos, y otros objetos que son inflamable, explosiva y volátil.



Función de instrucciones

1. Encender

(1). Inserte el enchufe macho en la caja de enchufe.

(2). Encienda el interruptor.



2. Registro de aire

Puede ajustar la succión asistida. Cuando se abre el bloque para registro de aire, la succión disminuye gradualmente; Cuando se cierra, la succión aumenta gradualmente.



De acuerdo con diferentes ocasiones, puede seleccionar el adecuado accesorio

Cepillo absorbido para suelo es adecuado para el suelo, la alfombra, etc.

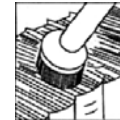

Cepillo es adecuado para la plataforma, la ventana, la mesa y otras cosas sucias.



Boquilla plana de aspiración es adecuada para la limpieza y la absorción del polvo en grietas, esquinas y otros lugares.



Puerto de sople es adecuado para soplar el polvo en la grieta de la máquina.



Accesorios y la Conexión de toda máquina

A. Conexión entre el tubo y la aspiradora

1. Inserción: Inserte en la aspiradora el conector del tubo y gire en sentido horario hasta que el conector está bloqueado.
2. Saca: Sujete el conector del tubo y gire en sentido antihorario hasta que saca el tubo.



B. Cuando se utiliza la función de sople, inserte el tubo principal de aspiración en el puerto de sople, y gire en sentido horario hasta que está bloqueado. Para sacarlo, gire en sentido antihorario y puede sacar el tubo principal de aspiración.



C. Conexión entre el tirador y el tubo largo de conexión.

1. Contacto conjunto: Inserte un extremo del tubo en el diámetro interior del tubo largo de conexión y luego gire en sentido horario hasta que es muy estrecho.
2. Saca: Sujete ambos extremos del tubo largo de conexión y gire en sentido antihorario hasta que están separado.



D. Conexión del tubo largo de conexión

1. Contacto conjunto: Inserte un extremo del tubo largo de conexión en el diámetro interior del tubo largo de conexión, luego gire en sentido horario hasta que es muy estrecho.
2. Saca: Sujete ambos extremos del tubo largo de conexión y gire en sentido antihorario hasta que están separado.



5

Atenciones antes del uso de los productos

El carbón, el polvo de cal, el yeso y otras sutiles cosas son fácil de chupar en la bolsa del filtro hasta bloquearlo.

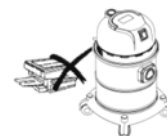

3. Durante el proceso del uso, hay la posibilidad de que el tubo y la máquina generen electricidad, así que por favor presten la atención.



4. No debe volcar la aspiradora para evitar que la agua flue en la máquina y dañe la máquina.



5. Advertencia: Cuando la agua se sale de la salida de aire, debe reparar o inspeccionar la aspiradora. Por favor, no volque la aspiradora con el fin de evitar que la agua flue en el motor y dañe el motor. No puede utilizar este producto como bomba de agua para evitar los daños de la máquina.

6. Después de terminar cada vez la aspiración de polvo, el mantenimiento y la inspección, debe apagar la fuente de alimentación y sacar el enchufe.

7. Por favor no ponga la aspiradora bajo del sol u otros lugares de alta temperatura para evitar la deformación del plástico.



8. Para el tubo no debe doblar excesivamente y estirar con fuerza para evitar el daño del tubo.

9. No debe remojar la aspiradora en el agua o enjuagar la aspiradora con la agua para evitar que la agua flue en los componentes eléctricos y evitar causar el accidente personal. Debe retorcer muy seco un suave paño, luego limpiar ligeramente la superficie usándolo.

4